

### Fahrtturnier in Reichshof

Entfernungs- und Zeittabelle für Geländefahren, 20.07.2019

**KLASSE "M"**

**Pferde**

**Prfg. - Nr. :**

**6, 14, 22**

Phase	Entfernung	Tempo	EZ	BZ	HZ	P-Tore	Hindernisse
Aufwärmphase	3.900 m	13 km/h	18 min	16 min	21 min 36 sek	1 - 5	
Neutral	500 m		10 min				
Ruhepause			10 min				
Hindernisstrecke	5.370 m	14 km/h	23 min	20 min	46 min	6 - 17	H1 - H5

**KLASSE "M"**

**Pony**

**Prfg. - Nr. :**

**2, 10, 18**

Phase	Entfernung	Tempo	EZ	BZ	HZ	P-Tore	Hindernisse
Aufwärmphase	3.900 m	12 km/h	19 min 30 sek	17 min 30 sek	23 min 24 sek	1 - 5	
Neutral	500 m		10 min				
Ruhepause			10 min				
Hindernisstrecke	5.370 m	13 km/h	24 min 50 sek	21 min 50 sek	49 min 40 sek	6 - 17	H1 - H5

Vorbehaltlich der Genehmigung durch den LK-Beauftragten.  
Evt. Änderungen werden an der Meldestelle bekannt gegeben

# GELÄNDEFAHREN Reichshof 2019

Legende Aufwärmphase : 

Aufwärmphase : Start, KM1, T1, T2, KM2, T3, T4, KM3, T5, Ziel

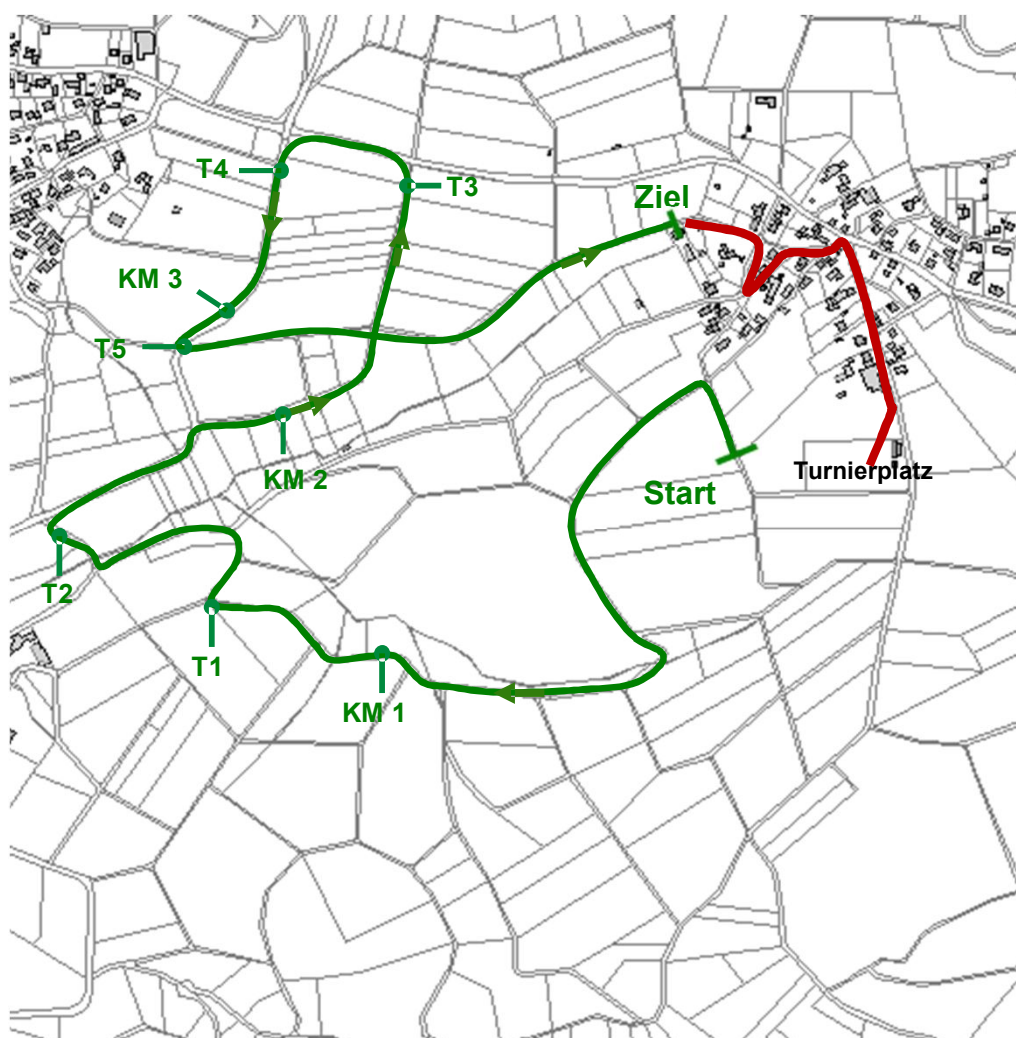

Vorbehaltlich der Genehmigung durch den LK-Beauftragten.  
Evt. Änderungen werden an der Meldestelle bekannt gegeben

# GELÄNDEFAHREN Reichshof 2019

Legende Hindernisstrecke :

Start, T6, H1, T7, KM1, T8, T9, H2, KM2,  
T10, KM3, T11, H3, T12, T13, H4, T14,  
KM4, T15, T16, T17, KM5, H5, Ziel

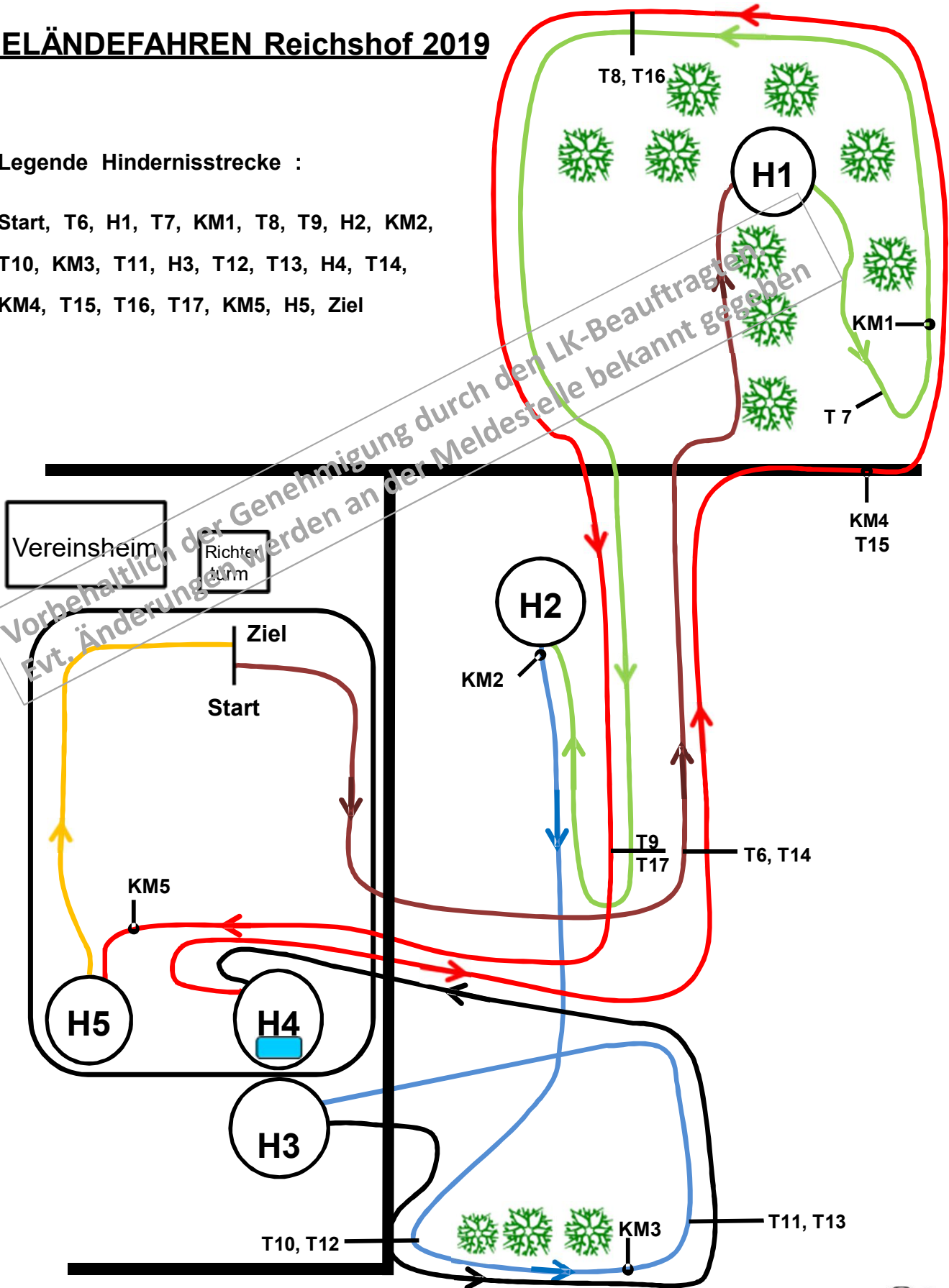

# Hindernis 1 „Bahnschwellen“

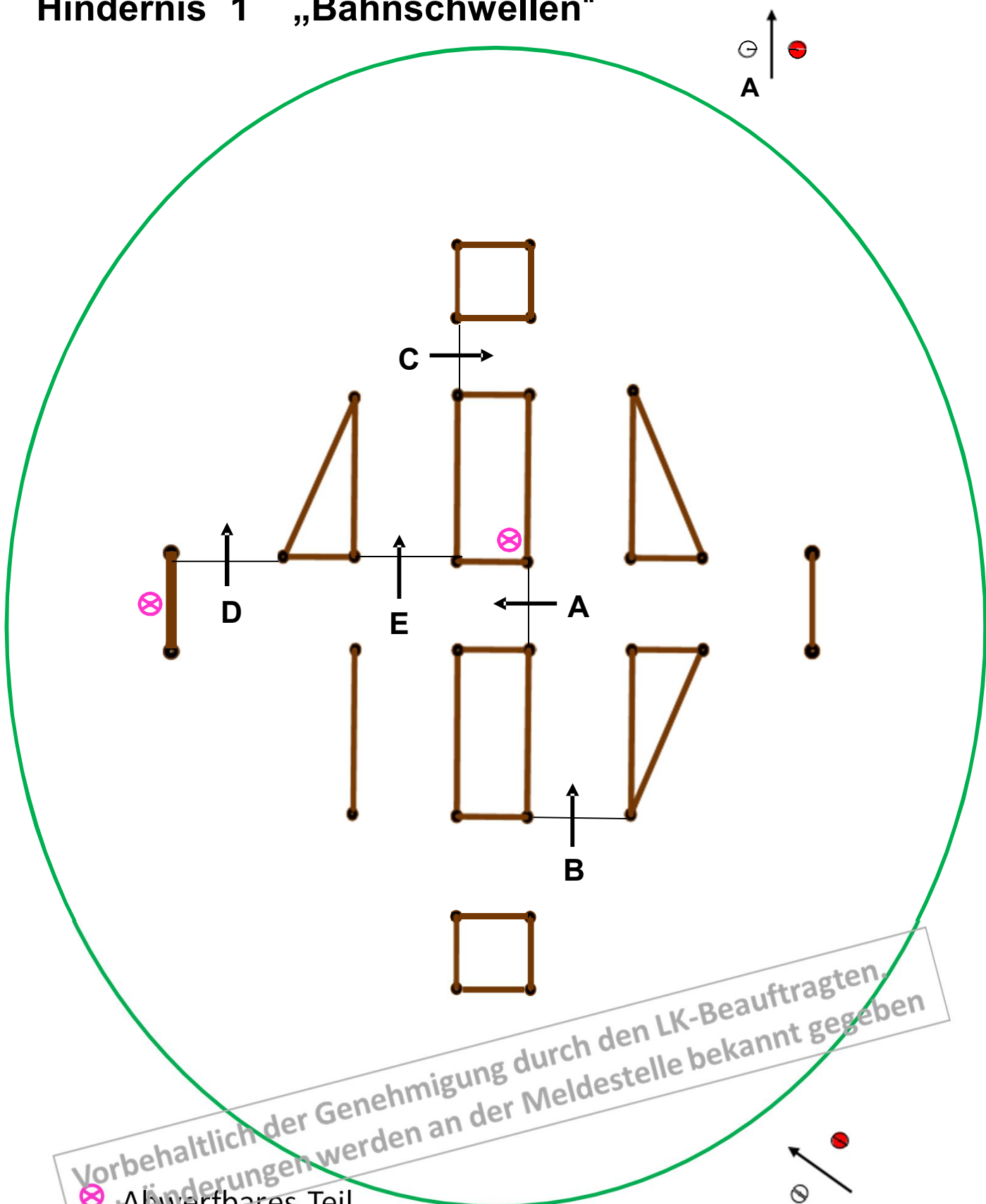

Vorbehaltlich der Genehmigung durch den LK-Beauftragten.  
Evt. Änderungen werden an der Meldestelle bekannt gegeben

⊕ Abwerfbares Teil

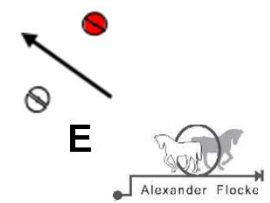

# Hindernis 2 „Bergische Achsen“

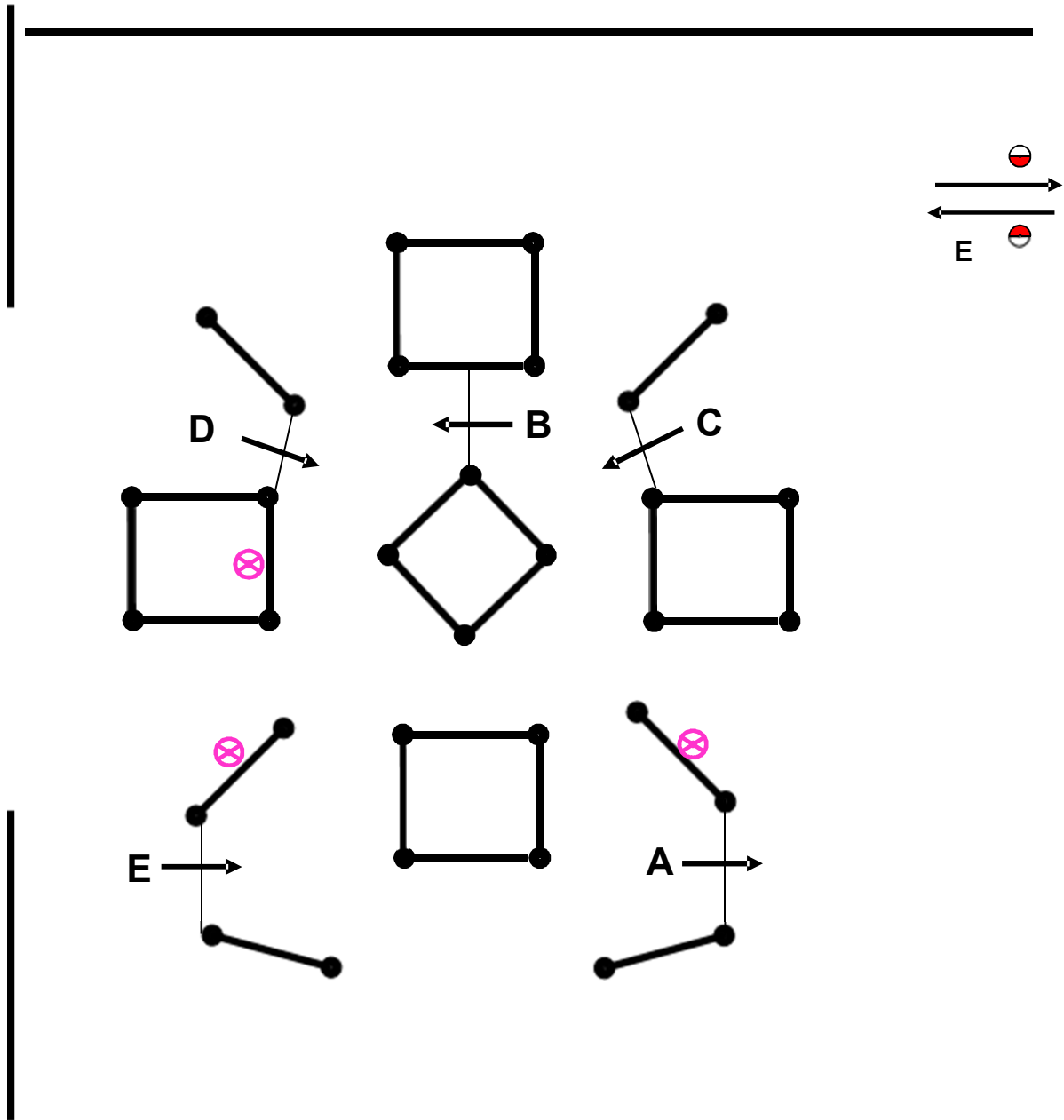

Vorbehaltlich der Genehmigung durch den LK-Beauftragten.

⊗ Abwerfbares Teil  
 Evt. Änderungen werden an der Meldestelle bekannt gegeben

# Hindernis 3 "Bergisches Land"

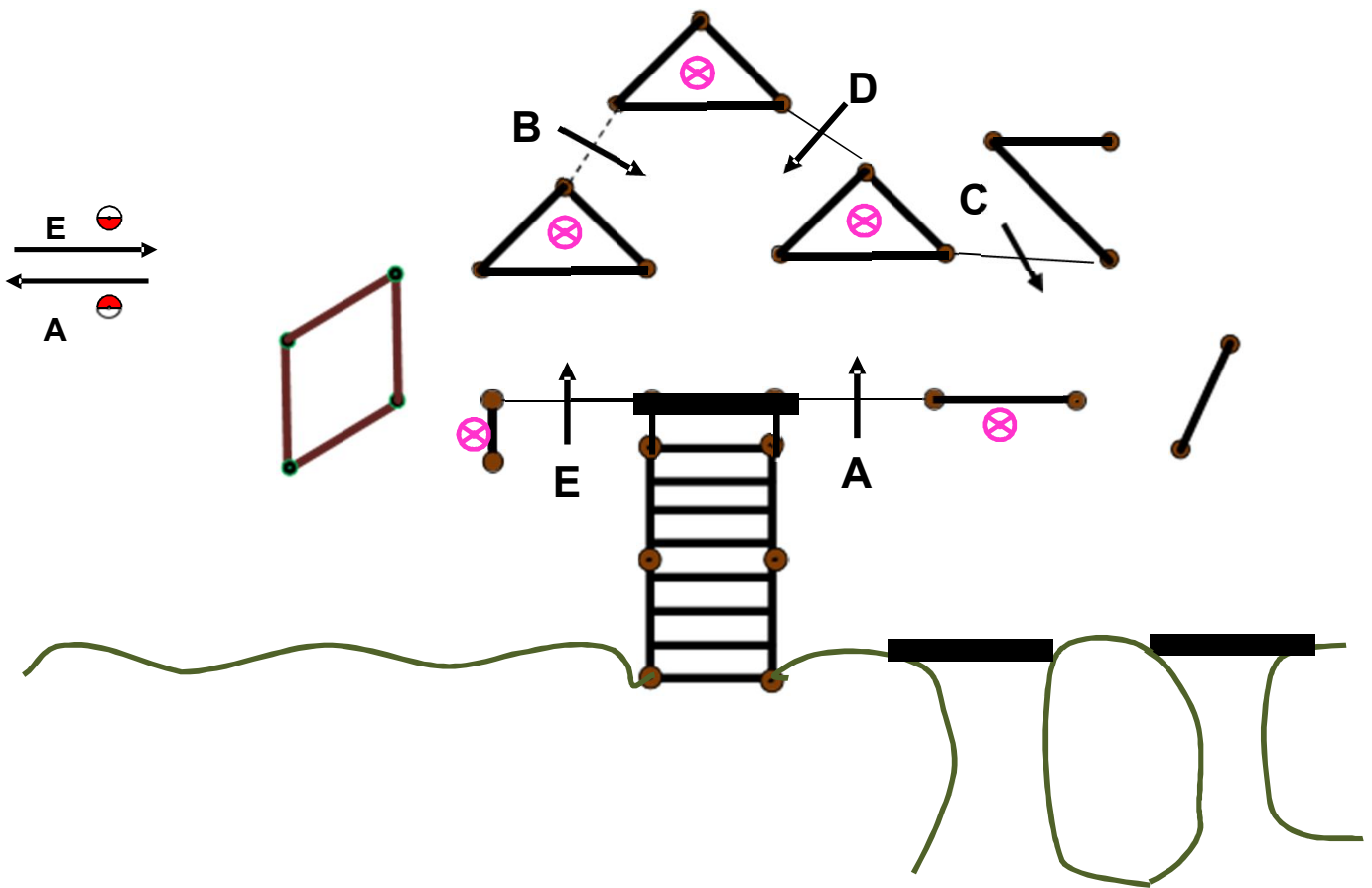

Vorbehaltlich der Genehmigung durch den LK-Beauftragten.  
Evt. Änderungen werden an der Meldestelle bekannt gegeben

⊗ Abwerfbares Teil

# Hindernis 4 „Zunft Kölsch“

Vorbehaltlich der Genehmigung durch den LK-Beauftragten.  
Evt. Änderungen werden an der Meldestelle bekannt gegeben

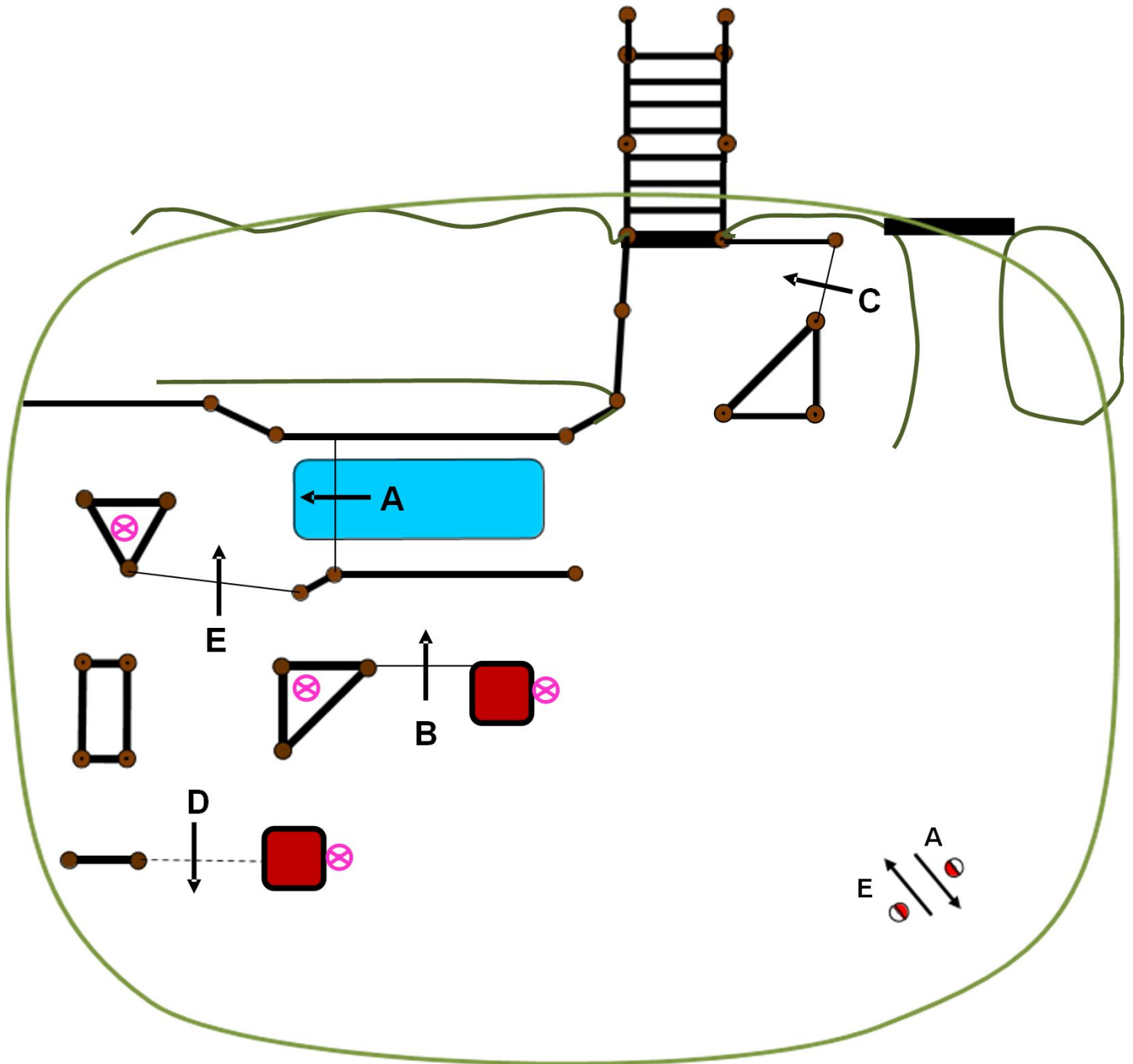

⊗ Abwerfbares Teil

# Hindernis 5 „Gemeindewerke Nümbrecht“

Vorbehaltlich der Genehmigung durch den LK-Befragten.  
 Evt. Änderungen werden an der Meldestelle bekannt gegeben.

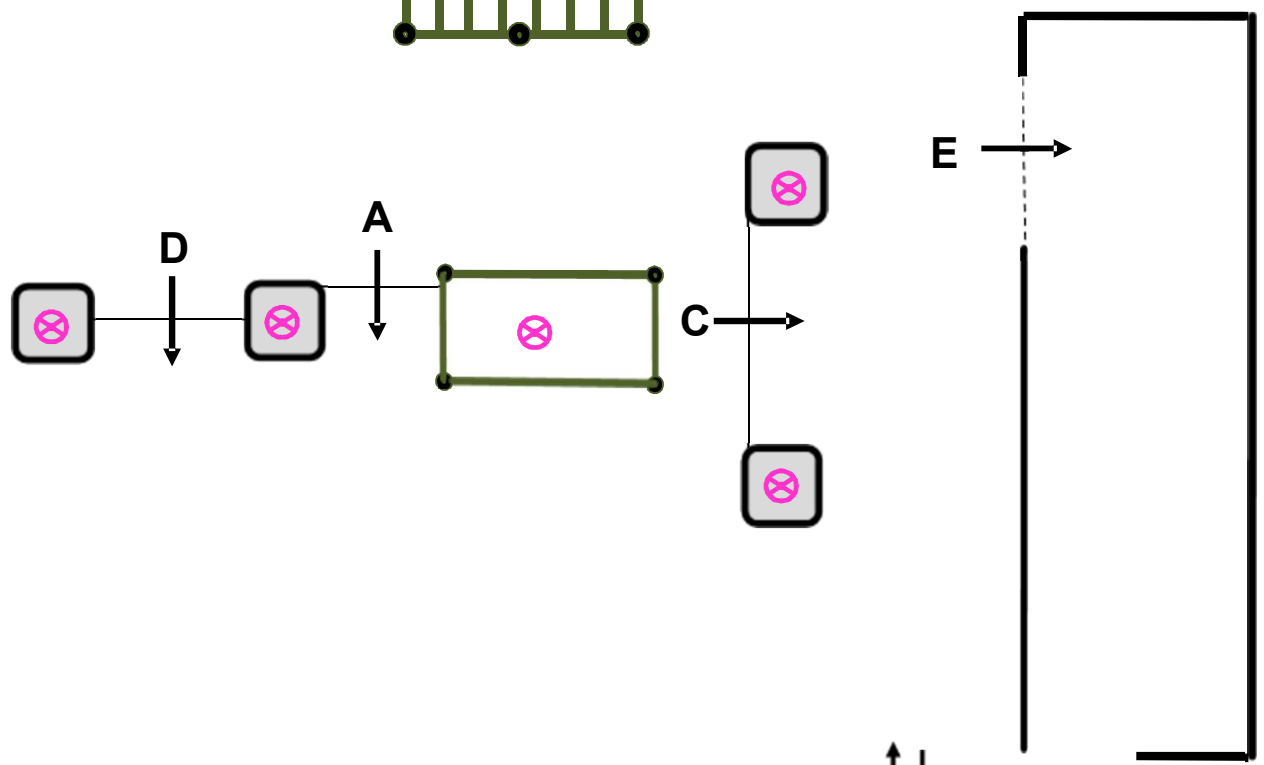
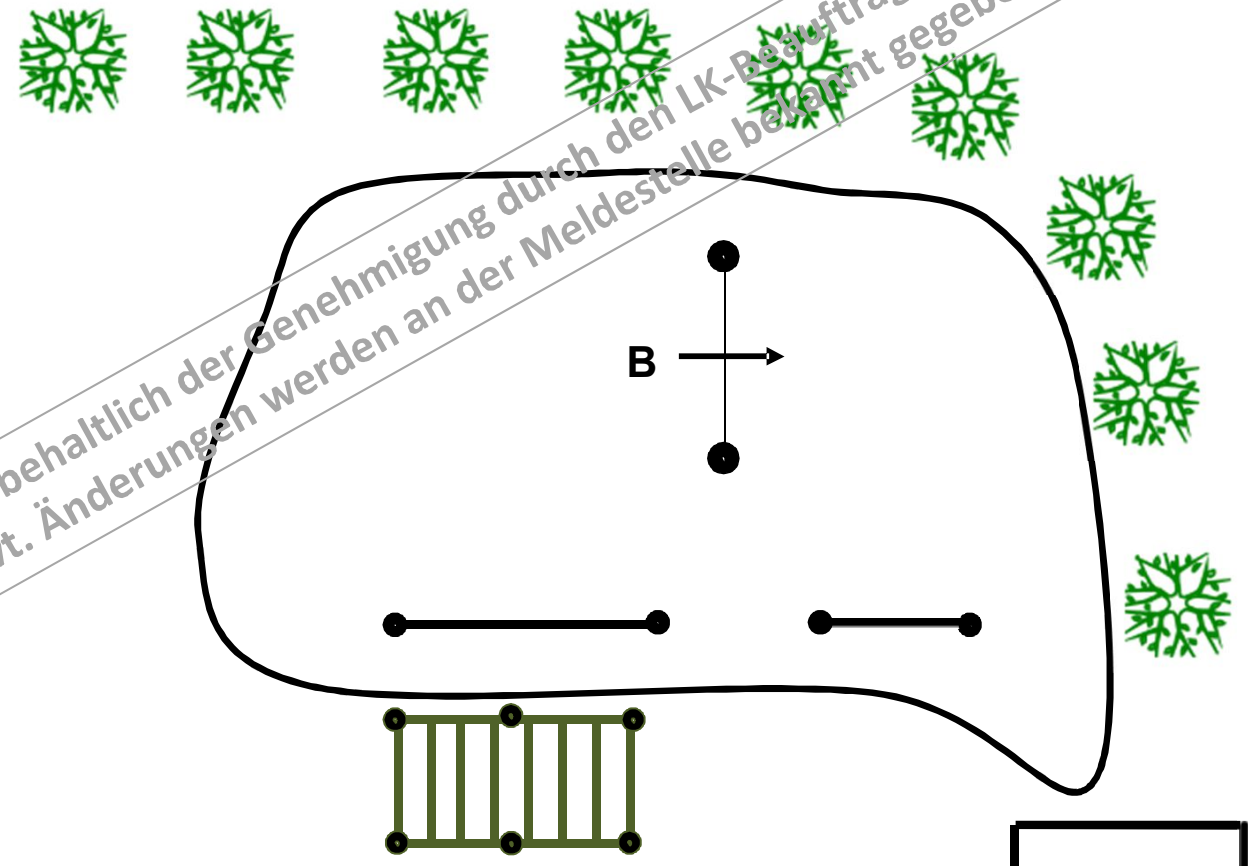

⊗ Abwerfbares Teil

